

jura[®]



W8 (EA/SA/INTA) Mode d'emploi



Mode d'emploi original
Veuillez lire ce mode d'emploi avant d'utiliser la machine.

JURA Type 773

Votre W8

1	Éléments de commande	4
2	Pour votre sécurité	6
	Respect du mode d'emploi	6
	Utilisation conforme	6
	Restriction du cercle d'utilisateurs	7
	Utilisation par les enfants	7
	Que faire en cas de détériorations	8
	Eviter les détériorations	8
	Risque d'électrocution	9
	Risque de brûlure et de blessure	10
3	Préparation et mise en service	11
	Installation de la machine	11
	Remplissage du récipient à grains	11
	Détermination de la dureté de l'eau	11
	Première mise en service	12
	JURA Cockpit : le tableau de bord de votre W8	13
	Raccordement du lait	14
4	Préparation	15
	Préparation avec présélection (Speciality Selection)	16
	Latte macchiato, cappuccino et autres spécialités de café au lait	16
	Espresso et café	17
	Americano et lungo	17
	Café moulu	17
	Eau chaude	18
	Réglage du broyeur	18
	Modification des réglages produits	19
5	Fonctionnement quotidien	19
	Mise en marche et arrêt de la machine	19
	Remplissage du réservoir d'eau	20
	Actions d'entretien	20

6 Réglages machine	22
7 Entretien	23
Rinçage de la machine	23
Rinçage du système de lait	23
Nettoyage du système de lait	24
Démontage et rinçage de la buse mousse fine	25
Mise en place/remplacement du filtre	26
Nettoyage de la machine	26
Détartrage de la machine	27
Détartrage du réservoir d'eau	29
Nettoyage du récipient à grains	29
8 Messages sur le visuel	30
9 Dépannage	31
10 Transport et élimination écologique	32
Transport / Vidange du système	32
Élimination	32
11 Caractéristiques techniques	33
12 Index	34
13 Contacts JURA / Mentions légales	36

1 Éléments de commande

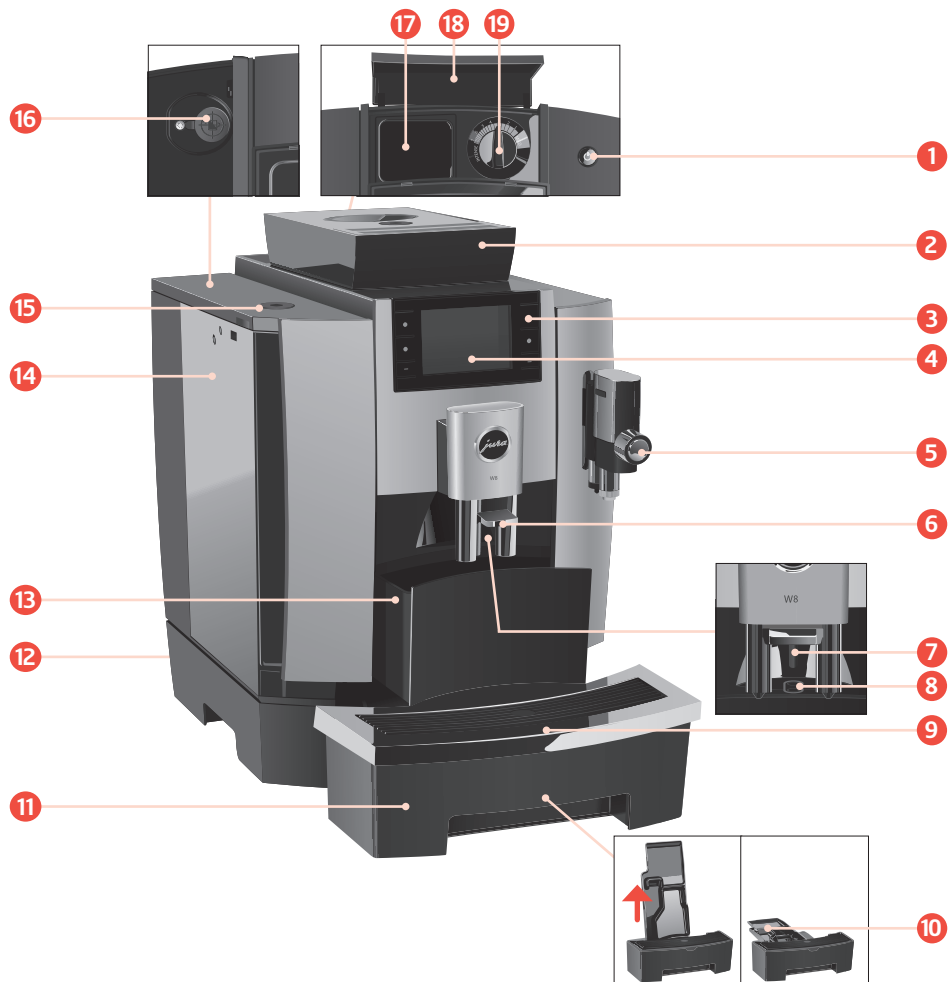

- 1 Touche Marche/Arrêt 
- 2 Récipient à grains avec couvercle protecteur d'arôme (verrouillable)
- 3 Touches variables (la fonction des touches varie selon les éléments affichés sur le visuel)
- 4 Visuel
- 5 Système de lait avec buse mousse fine (réglable en hauteur)
- 6 Ecoulement de café réglable en hauteur
- 7 Ecoulement d'eau chaude
- 8 Capteur de tasse Coffee Eye
- 9 Plate-forme pour tasses avec cache
- 10 Insert pour le bac d'égouttage
- 11 Bac d'égouttage
- 12 Câble secteur (fixe ou enfichable) (arrière de la machine)
- 13 Récipient à marc de café
- 14 Réservoir d'eau
- 15 Couvercle du réservoir d'eau (verrouillable)
- 16 Port de service pour un JURA Connector disponible en option
- 17 Entonnoir de remplissage pour café moulu (amovible)
- 18 Couvercle de l'entonnoir de remplissage pour café moulu
- 19 Sélecteur de finesse de mouture
- 20 Récipient pour le nettoyage du système de lait
- 21 Doseur pour café moulu
- 22 Clé pour couvercle protecteur d'arôme et couvercle du réservoir d'eau

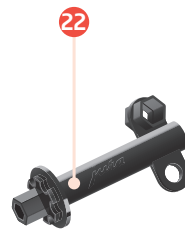
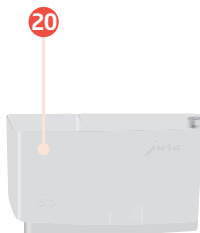

2 Pour votre sécurité

Respect du mode d'emploi

Lisez entièrement ce mode d'emploi avant d'utiliser la machine et respectez-le scrupuleusement. Conservez ce mode d'emploi à proximité de la machine et remettez-le aux utilisateurs suivants.

Le non-respect du mode d'emploi peut entraîner des blessures graves ou des dommages matériels. Les consignes de sécurité sont donc identifiées de la façon suivante :

⚠ AVERTISSEMENT Indique les situations qui peuvent entraîner des blessures graves ou présentent un danger de mort.

⚠ ATTENTION Indique les situations qui peuvent entraîner des blessures légères.

ATTENTION Indique les situations qui peuvent entraîner des dommages matériels.

Utilisation conforme

Cette machine est conçue pour être utilisée par un personnel spécialisé ou formé dans des entreprises, dans l'industrie légère et dans des exploitations agricoles, ou par des personnes inexpérimentées dans un cadre commercial. Elle sert exclusivement à préparer du café et à faire chauffer du lait et de l'eau. Toute autre utilisation est considérée comme non conforme.

Restriction du cercle d'utilisateurs

Les personnes, y compris les enfants, qui, en raison de leurs

- capacités physiques, sensorielles ou cognitives, ou de leur
- inexpérience ou méconnaissance,

ne sont pas en mesure d'utiliser la machine en toute sécurité, ne sont autorisées à la faire fonctionner que sous la surveillance ou sur l'instruction d'une personne responsable.

Si vous utilisez une cartouche filtrante CLARIS Pro Smart+ ou un connecteur JURA, des liaisons radio sont établies. Vous trouverez des informations précises sur la bande de fréquences utilisée et la puissance d'émission maximale au chapitre « Caractéristiques techniques ».

Utilisation par les enfants

Les enfants doivent être en mesure d'identifier et de comprendre les risques d'une mauvaise utilisation :

- Maintenez les **enfants de moins de 8 ans** à distance de la machine ou surveillez-les en permanence.
- Les **enfants de plus de 8 ans** ne peuvent faire fonctionner la machine sans surveillance que s'ils ont reçu des explications quant à son utilisation sûre.
- Les enfants ne doivent pas effectuer de travaux de nettoyage et de maintenance sans la surveillance d'une personne responsable.
- Ne laissez pas les enfants jouer avec la machine.

Que faire en cas de détériorations

N'utilisez pas la machine ou son câble secteur si l'un ou l'autre présente des détériorations. Cela peut conduire à une électrocution aux conséquences mortelles.

- En cas de signes de détérioration, coupez l'alimentation électrique de la machine. Pour ce faire, éteignez la W8 à l'aide de la touche Marche/Arrêt . Débranchez ensuite la fiche secteur de la prise de courant.
- Si le **câble secteur enfichable** est abîmé, remplacez-le par un câble secteur JURA d'origine. Un câble secteur inadapté peut entraîner des dommages.
- Si vous devez faire **réparer la machine** et le **câble secteur fixe**, adressez-vous exclusivement à un centre de service agréé JURA. Des réparations incorrectes peuvent entraîner des dommages.

Éviter les détériorations

Voici comment éviter les détériorations de la machine et du câble secteur :

- N'utilisez pas la W8 et le câble secteur à proximité d'une surface chaude.
- Ne frottez pas le câble secteur contre des arêtes vives, ne le coincez pas.
- Ne laissez jamais le câble secteur pendre de manière lâche. Le câble secteur peut provoquer une chute ou être endommagé.
- Protégez la W8 des intempéries et du rayonnement solaire direct.
- Raccordez la W8 uniquement à la tension secteur indiquée sur la plaque signalétique. La plaque signalétique se trouve sous la machine.

- Raccordez la W8 directement à une prise domestique. L'utilisation de multiprises ou de rallonges électriques présente un risque de surchauffe.
- N'employez pas de détergent alcalin ou contenant de l'alcool. Utilisez uniquement un chiffon doux avec un détergent non agressif.
- N'utilisez jamais de grains de cafés traités avec des additifs ou caramélisés.
- Ne remplissez le réservoir d'eau qu'avec de l'eau froide non gazeuse.
- En cas d'absence prolongée, éteignez la machine à l'aide de la touche Marche/Arrêt  et débranchez la fiche secteur de la prise de courant.
- Utilisez exclusivement les produits d'entretien JURA d'origine. Les produits non expressément recommandés par JURA peuvent endommager votre W8.

Risque d'électrocution

L'eau conduit le courant électrique. Ne mettez pas l'eau et l'électricité en contact :

- Ne touchez jamais la fiche secteur avec les mains mouillées.
- Ne plongez pas la W8 et le câble secteur dans l'eau.
- Ne mettez pas la W8 ni ses pièces constitutives au lave-vaisselle.
- Avant d'effectuer des travaux de nettoyage, éteignez votre W8 à l'aide de la touche Marche/Arrêt . Essayez votre W8 avec un chiffon humide, mais jamais mouillé, et protégez-la des projections d'eau permanentes. Il est interdit de nettoyer la W8 avec un jet d'eau.

Risque de brûlure et de blessure

- La W8 n'est pas conçue pour être posée sur une surface où un jet d'eau peut être utilisé.
- Ne touchez pas les écoulements pendant le fonctionnement. Utilisez les poignées prévues.
- Si vous le souhaitez, vous pouvez commander votre W8 à distance via un appareil mobile. Lors de la préparation d'un produit ou du lancement d'un programme d'entretien, assurez-vous de ne mettre personne en danger, par exemple en cas de contact avec les écoulements.
- Assurez-vous que la buse mousse fine est correctement montée et propre. Dans le cas contraire, la buse mousse fine ou certaines de ses pièces peuvent se détacher.

3 Préparation et mise en service

Installation de la machine

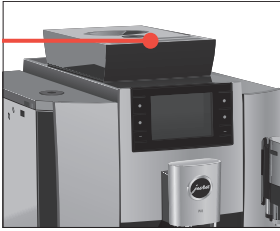

- ▶ Choisissez l'emplacement de votre W8 de sorte qu'elle soit à l'abri d'une source de chaleur excessive. Veillez à ce que les fentes d'aération ne soient pas obstruées.
- ▶ Placez la W8 sur une surface horizontale, insensible à l'eau (hauteur 80 cm minimum).

Remplissage du récipient à grains

Le couvercle protecteur d'arôme du récipient à grains est verrouillable (clé fournie avec la machine).

ATTENTION

Les grains de café traités avec des additifs (par exemple du sucre), le café moulu ou le café lyophilisé endommagent le broyeur.

- ▶ Remplissez le récipient à grains uniquement de grains de café torréfiés non traités.

- ▶ Retirez le couvercle protecteur d'arôme.
- ▶ Remplissez le récipient à grains de grains de café et fermez le couvercle protecteur d'arôme.

Détermination de la dureté de l'eau

Lors de la première mise en service, vous devez régler la dureté de l'eau. Si vous connaissez la dureté de votre eau, passez directement à la section suivante. Si vous ne connaissez pas la dureté de votre eau, vous pouvez la déterminer :

- ▶ Tenez la languette de test Aquadur® pendant 1 seconde sous l'eau courante. Secouez l'eau.
- ▶ Attendez environ 1 minute.
- ▶ Lisez le degré de dureté de l'eau à l'aide de la coloration de la languette de test Aquadur® et de la description figurant sur l'emballage.

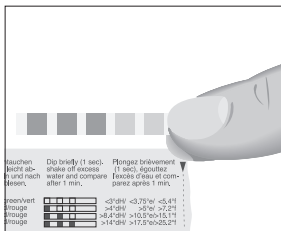

Première mise en service

⚠ AVERTISSEMENT

Risque d'électrocution en cas d'utilisation d'un câble secteur défectueux.

- ▶ Ne mettez jamais en service une machine détériorée ou dont le câble secteur est défectueux.

ATTENTION

Le lait, l'eau minérale gazeuse ou d'autres liquides peuvent endommager le réservoir d'eau ou la machine.

- ▶ Remplissez le réservoir d'eau uniquement avec de l'eau froide du robinet.

Condition : le récipient à grains est rempli.

- ▶ Pour les machines avec un câble secteur **enfichable** : Reliez le câble secteur à la machine.
- ▶ Branchez la fiche secteur dans une prise de courant.
- ▶ Appuyez sur la touche Marche/Arrêt  pour allumer la W8.
« Sprachauswahl »
- ▶ Appuyez sur la touche > ou < jusqu'à ce que la langue souhaitée s'affiche, par exemple « Français ».
- ▶ Appuyez sur la touche « Enregistrer ».
« Dureté de l'eau »

i La procédure pour déterminer la dureté de l'eau est décrite à la section précédente.

- ▶ Appuyez sur la touche > ou < pour modifier le réglage de la dureté de l'eau.
- ▶ Appuyez sur la touche « Enregistrer ».
« Mode filtre »/« Placez le filtre »
- ▶ Placez un récipient sous l'écoulement de café et un autre sous la buse mousse fine.
- ▶ Retirez le réservoir d'eau et rincez-le à l'eau froide.
- ▶ Ouvrez le porte-filtre.



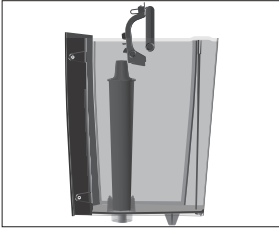

- ▶ Enfoncez la cartouche filtrante CLARIS Pro Smart+ dans le réservoir d'eau en exerçant une légère pression.
- ▶ Fermez le porte-filtre. Il s'enclenche avec un clic audible.
- ▶ Remplissez le réservoir d'eau avec de l'eau fraîche et remettez-le en place.

i La machine détecte automatiquement que vous venez de mettre la cartouche filtrante en place.

« Rinçage du filtre », l'eau coule directement dans le bac d'égouttage.

« Remplissage du système », de l'eau coule de l'écoulement d'eau chaude.

« Chauffage machine »

« Rinçage machine »

« Rinçage du système de lait »

« Videz le bac d'égouttage »

- ▶ Videz le bac d'égouttage et remettez-le en place. L'écran d'accueil s'affiche. Votre W8 est prête à l'emploi.

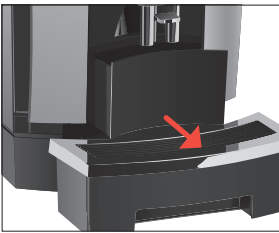

JURA Cockpit : le tableau de bord de votre W8

Pilotez votre W8 avec **JURA Cockpit**. Appuyez **pendant 2 secondes environ** sur la touche > pour accéder au tableau de bord JURA Cockpit.



Symbole	Signification
	Rubrique « Entretien » (bleue)
	Rubrique « Réglages machine » (verte)
	Compteur de préparations, compteur quotidien, compteur d'entretien
	Mode filtre

Raccordement du lait

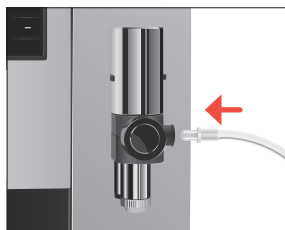

Votre W8 prépare une mousse de lait fine et onctueuse à la consistance parfaite. Pour faire mousser du lait, le critère le plus important est que le lait soit à une température de 4 à 8 °C. C'est pourquoi nous vous recommandons d'utiliser un refroidisseur de lait ou un récipient à lait.

- Retirez le capuchon protecteur de la buse mousse fine.
- Raccordez le tuyau de lait à la buse mousse fine.

i Le système de lait de votre W8 est équipé du raccord **HP3** et de l'écoulement de lait interchangeable **CX3**.

- Reliez l'autre extrémité du tuyau de lait à un récipient à lait ou un refroidisseur de lait.

4 Préparation

Spécialités:

Page ● ○ ○	« Espresso »	« Cappuccino »
	« Café »	« Latte macchiato »
Page ○ ● ○	« Americano »	« Cortado »
	« Lungo »	« Espresso macchiato »
Page ○ ○ ●	« Special »	« Flat White »
	« Eau chaude »	« Mousse de lait »

Principes de base concernant la préparation :



Objectif	Marche à suivre
Modifier l'intensité du café pour un produit individuel	Appuyez sur la touche < ou > pendant la mouture.
Modifier la quantité d'un produit individuel	Appuyez sur la touche < ou > pendant la préparation.
Enregistrer durablement la quantité d'un produit individuel	Directement après la préparation, appuyer « Enregistrer » sur
Modifier la quantité, l'intensité du café et la température d'un produit	Appuyez pendant 2 secondes sur la touche d'un produit et « Réglages produits » effectuez les réglages souhaités sous
Afficher d'autres produits	Appuyez sur la touche > pour afficher la page de produits suivante.
Préparer deux spécialités de café (pour un café et un espresso)	Appuyez deux fois sur la touche de préparation dans un délai de 2 secondes.
Arrêter la préparation	Touche « X » appuyer

C'est lorsqu'il est chaud que le café est le meilleur. Une tasse en porcelaine froide refroidit et affadit la boisson. C'est pourquoi nous vous recommandons de préchauffer vos tasses. Vous pouvez vous procurer un chauffe-tasses JURA chez votre revendeur agréé.

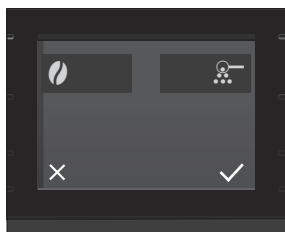
Préparation avec présélection (Speciality Selection)



Appuyez sur la touche  pour accéder au menu Speciality Selection. Activez la présélection souhaitée pour votre produit suivant :

Speciality Selection	Signification
 – « Extra Shot » (pour le latte macchiato, le cappuccino et le flat white)	Le produit est préparé en deux cycles de percolation utilisant chaque fois la moitié de la quantité d'eau – pour une spécialité de café au goût particulièrement intense.
 – Café moulu (toutes les spécialités de café)	Le produit est préparé à partir de café moulu.

Latte macchiato, cappuccino et autres spécialités de café au lait

Voici les spécialités de café au lait que votre W8 prépare par simple pression sur une touche :

- Cappuccino
- Latte macchiato
- Cortado
- Espresso macchiato
- Flat white

Exemple : latte macchiato

Condition : le lait est raccordé à la buse mousse fine.

- ▶ Placez un verre sous la buse mousse fine.
 - ▶ Appuyez sur la touche « **Latte macchiato** » (sur la page ).
- La quantité de mousse de lait prééglée coule dans le verre.

i Une petite pause suit, pendant laquelle le lait chaud se sépare de la mousse de lait. C'est ainsi que se forment les couches caractéristiques du latte macchiato.

La quantité d'eau prééglée pour l'espresso coule dans le verre.

Pour garantir le bon fonctionnement de la buse mousse fine, vous devez obligatoirement la nettoyer **quotidiennement** si vous avez préparé du lait (voir chapitre 7 « Entretien – Nettoyage du système de lait »).



Espresso et café



Exemple : café

- Placez une tasse sous l'écoulement de café.
 - Appuyez sur la touche « Café » (sur la page ●○○).
- La quantité d'eau pré réglée pour le café coule dans la tasse.

Americano et lungo

Pour l'americano et le lungo, la W8 mélange le café à de l'eau chaude selon une méthode de préparation spéciale, afin de créer une spécialité de café ample en bouche et particulièrement digeste. Vous pouvez modifier la quantité d'eau ajoutée (voir chapitre 4 « Préparation – Modification des réglages produits »).

Café moulu

Vous avez la possibilité d'utiliser une deuxième sorte de café, par exemple un café décaféiné, grâce à l'entonnoir de remplissage pour café moulu.

Principes de base concernant le café moulu :

- ▣ Ne versez jamais plus de deux doses rases de café moulu.
- ▣ N'utilisez pas de café moulu trop fin. Le système pourrait se boucher et le café coulerait alors goutte à goutte.
- ▣ Si vous n'avez pas versé suffisamment de café moulu, « Pas assez de café moulu » s'affiche et la W8 interrompt l'opération.
- ▣ La spécialité de café souhaitée doit être préparée dans la minute suivant le remplissage du café moulu. Sinon, la W8 interrompt l'opération et se remet en mode prêt à l'emploi.
- ▣ La préparation de toutes les spécialités de café à partir de café moulu suit toujours le même modèle.

Exemple : préparation d'un espresso à partir de café moulu

- Placez une tasse à espresso sous l'écoulement de café.
 - Appuyez sur la touche ☐ pour accéder au menu Speciality Selection.
 - Appuyez sur la touche « Café moulu » ☒.
 - Appuyez sur la touche ✓.
 - Appuyez sur la touche « Espresso » (sur la page ●○○).
- « Versez du café moulu »

4 Préparation

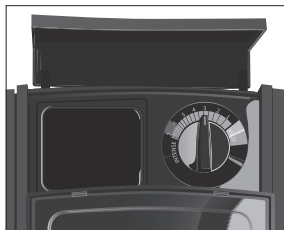

- ▶ Ouvrez le couvercle de l'entonnoir de remplissage pour café moulu.
- ▶ Versez une dose rase de café moulu dans l'entonnoir de remplissage.
- ▶ Fermez le couvercle de l'entonnoir de remplissage.
- ▶ Appuyez sur la touche « **Suite** ».
La quantité d'eau pré-réglée pour l'espresso coule dans la tasse.

Eau chaude

⚠ ATTENTION

Risque de brûlure par projection d'eau chaude.

- ▶ Evitez le contact direct avec la peau.



- ▶ Placez une tasse sous l'écoulement d'eau chaude.
- ▶ Appuyez sur la touche « **Eau chaude** » (sur la page ○○●).
- La quantité d'eau pré-réglée coule dans la tasse.

Réglage du broyeur

Vous pouvez adapter le broyeur au degré de torréfaction de votre café.

Vous reconnaîtrez le bon réglage de la finesse de mouture au fait que le café coule de l'écoulement de café de manière régulière. En outre, une délicieuse crème épaisse se forme.

- ▶ Ouvrez le couvercle de l'entonnoir de remplissage pour café moulu.
- ▶ Placez le sélecteur de finesse de mouture dans la position souhaitée.
- ▶ Fermez le couvercle de l'entonnoir de remplissage pour café moulu.

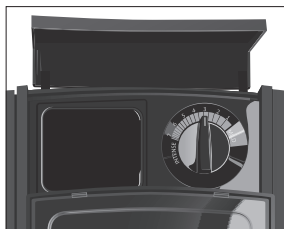

Modification des réglages produits

Appuyez sur la touche d'un produit pendant **2 secondes environ** pour accéder aux possibilités de réglage :

- « **Réglages produits** » : Effectuer des réglages personnels comme l'intensité du café, la quantité d'eau, etc.
- « **Déplacer le produit** » : Déplacer les produits sur l'écran d'accueil

Les réglages durables en mode de programmation suivent toujours le même modèle.

Exemple : voici comment modifier l'intensité du café pour un café.

- ▶ Appuyez pendant **2 secondes environ** sur la touche « **Café** ».
- ▶ Appuyez sur la touche « **Réglages produits** ».
« **Intensité du café** »
 - ❗ Différents réglages sont possibles en fonction du produit sélectionné : appuyez sur la touche ◀ ou ▶ pour naviguer à travers les différentes possibilités de réglage.
- ▶ Appuyez sur la touche > ou < pour modifier le réglage.
- ▶ Appuyez sur la touche « **Enregistrer** ».
- ▶ Appuyez sur la touche « **X** » pour revenir à l'écran d'accueil.

5 Fonctionnement quotidien

Mise en marche et arrêt de la machine



- ▶ Placez un récipient sous l'écoulement de café et un autre sous la buse mousse fine.
- ▶ Appuyez sur la touche Marche/Arrêt ⏻.
« **Rinçage machine** »
Votre W8 est allumée ou éteinte.

- ❗ A l'arrêt de la machine, le système n'est rincé que si vous avez préparé une spécialité de café.
- ❗ Si vous avez préparé du lait avant d'éteindre la machine, celle-ci vous demande d'effectuer un nettoyage du système de lait (« **Nettoyage du système de lait** »). Le processus d'arrêt se poursuit automatiquement au bout de 30 secondes.

Remplissage du réservoir d'eau

L'entretien quotidien de la machine et l'hygiène avec le lait, le café et l'eau sont essentiels pour garantir un résultat toujours parfait dans la tasse. C'est pourquoi vous devez changer l'eau **quotidienne-ment**.

ATTENTION

Le lait, l'eau minérale gazeuse ou d'autres liquides peuvent endommager le réservoir d'eau ou la machine.

- Remplissez le réservoir d'eau uniquement avec de l'eau froide du robinet.
-
- Retirez le réservoir d'eau et rincez-le à l'eau froide.
 - Remplissez le réservoir d'eau avec de l'eau fraîche et remettez-le en place.

Actions d'entretien

Une qualité de café optimale dépend de nombreux facteurs. L'entretien régulier de votre W8 est une condition importante. Exécutez les actions suivantes :

Action d'entretien	tous les jours	en cas de besoin	Remarque
Vider le bac d'égouttage et le récipient à marc de café, puis les rincer à l'eau chaude (l'insert pour le bac d'égouttage, le bac d'égouttage et le récipient à marc de café passent au lave-vaisselle.)	▪		Videz toujours le récipient à marc de café lorsque la machine est allumée. Sinon, le compteur de marc de café n'est pas réinitialisé.
Nettoyer le système de lait (en le démontant et en le rinçant s'il est très encrassé)		▪	Voir chapitre 7 « Entretien – Nettoyage du système de lait ». Nous vous recommandons de démonter et de rincer la buse mousse fine Pro une fois par semaine (voir chapitre 7 « Entretien – Démontage et rinçage de la buse mousse fine »)
Rincer le tuyau de lait		▪	
Rincer le réservoir d'eau	▪		
Essuyer la surface de la machine avec un chiffon doux (chiffon en microfibre, par exemple), humide et propre	▪		

Action d'entretien	tous les jours	en cas de besoin	Remarque
Remplacer le tuyau de lait avec raccord HP3		tous les 3 mois environ	
Remplacer l'écoulement de lait interchangeable CX3		tous les 3 mois environ	
Nettoyer les parois intérieures du réservoir d'eau avec une brosse		▪	
Nettoyer la plate-forme pour tasses (dessus/dessous)		▪	
Nettoyer soigneusement le bac d'égouttage et le récipient à marc de café		▪	

i Vous trouverez également des informations sur l'entretien de votre W8 dans la rubrique « Entretien »  sous « Informations ».

6 Réglages machine

Appuyez **pendant 2 secondes environ** sur la touche > pour accéder au tableau de bord JURA Cockpit. Dans la rubrique « Réglages machine » , vous pouvez effectuer les réglages suivants :

Rubrique de programme	Explication
Page ●○○	
« Extinction après »	Régler l'arrêt automatique pour économiser l'énergie (la machine s'éteint au bout de 15 minutes, 30 minutes ou 1 à 9 heures après la dernière action)
« Dureté de l'eau »	Régler la dureté de l'eau utilisée (de 1 °dH à 30 °dH) pour éviter l'entartrage de votre machine
« Nom du produit »	Afficher les images des produits sur l'écran d'accueil avec/sans le nom correspondant
« Unités »	Régler l'unité de quantité d'eau (ml ou oz)
Page ○●○	
« Rinçage du système de lait »	Automatique : le rinçage du système de lait se lance automatiquement 15 minutes après la préparation d'une spécialité de café au lait. Manuel : le rinçage du système de lait peut être lancé manuellement depuis le tableau de bord, dans la rubrique  .
« Vidanger le système »	Vidanger le système pour protéger la W8 du gel pendant le transport (voir chapitre 10 « Transport et élimination écologique – Transport / Vidange du système »).
« Langue »	Régler la langue
« Configuration standard »	Rétablir la configuration standard de votre W8 (ensuite, la machine s'éteint)
Page ○○●	
« Version »	Consulter la version du logiciel
« Réglages uniques »	▸ Définissez si les réglages uniques doivent être autorisés ou non pendant la préparation.
« Verrouiller/ Déverrouiller »	▸ Verrouillez ou déverrouillez des produits individuels.
« Réglages produits »	Définissez si les réglages produits durables peuvent être modifiés.
Si un connecteur JURA est utilisé dans le port de service de la W8, d'autres fonctions apparaissent à la page ○○○●.	

7 Entretien

Principes de base concernant l'entretien :

- Lorsqu'un programme d'entretien est en cours, un cercle rouge supplémentaire apparaît sur l'écran d'accueil (●○○○). Appuyez **pendant 2 secondes environ** sur la touche > pour accéder au tableau de bord JURA Cockpit. Pour piloter l'entretien de votre W8, utilisez la rubrique ❖.
- Le tableau de bord JURA Cockpit de votre W8 affiche les programmes d'entretien à exécuter sous la forme de messages sur fond rouge. Appuyez sur la touche du message correspondant pour accéder directement au programme d'entretien. Une barre à l'intérieur des messages indique les programmes d'entretien que vous devrez bientôt exécuter sur votre W8.
- Effectuez le programme d'entretien correspondant dès que la machine vous le demande.

Rinçage de la machine



Vous pouvez lancer le rinçage café manuellement à tout moment.

Condition : l'écran d'accueil s'affiche.

- ▶ Placez un récipient sous l'écoulement de café et un autre sous la buse mousse fine.
- ▶ Appuyez **pendant 2 secondes environ** sur la touche > pour accéder au tableau de bord JURA Cockpit.
- ▶ Appuyez sur la touche ❖.
- ▶ Appuyez sur la touche « Rinçage café » pour déclencher le cycle de rinçage.
« Rinçage machine »
L'opération s'arrête automatiquement.

Rinçage du système de lait

La W8 demande un rinçage du système de lait après chaque préparation de lait.

Vous pouvez définir dans les réglages machine si celle-ci doit demander un rinçage manuel du système de lait ou le déclencher automatiquement 15 minutes après la préparation (voir chapitre 6 « Réglages machine »).



Condition : l'écran d'accueil s'affiche.

- ▶ Placez un récipient sous la buse mousse fine.
- ▶ Appuyez **pendant 2 secondes environ** sur la touche > pour accéder au tableau de bord JURA Cockpit.
- ▶ Appuyez sur la touche ❖.
- ▶ Appuyez sur la touche « **Rinçage du système de lait** » pour déclencher le cycle de rinçage.
La buse mousse fine est en cours de rinçage. L'opération s'arrête automatiquement.

Nettoyage du système de lait

Pour garantir le bon fonctionnement de la buse mousse fine et pour des raisons d'hygiène, vous devez obligatoirement la nettoyer **quotidiennement** si vous avez préparé du lait.

ATTENTION

L'utilisation de détergents inadéquats peut entraîner une détérioration de la machine et la présence de résidus dans l'eau.

- ▶ Utilisez exclusivement les produits d'entretien JURA d'origine.

i Le détergent pour système de lait JURA est disponible chez votre revendeur.

i Pour le nettoyage, utilisez le récipient fourni.

Condition : dans le Cockpit, on peut lire « **Nettoyage du système de lait** ».

- ▶ Appuyez **pendant 2 secondes environ** sur la touche > pour accéder au tableau de bord JURA Cockpit.
- ▶ Appuyez sur la touche « **Nettoyage du système de lait** ».
- ▶ Appuyez sur la touche « **Démarrage** ».
« **Nettoyage du système de lait** » / « **Ajouter le détergent pour système de lait** »
- ▶ Retirez le tuyau de lait du récipient à lait ou du refroidisseur de lait.
- ▶ Versez une dose de détergent pour système de lait dans le récipient pour le nettoyage du système de lait.

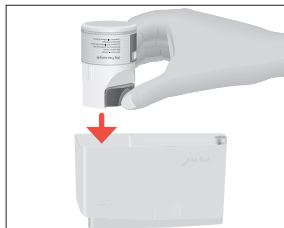



- ▶ Placez le récipient sous l'écoulement d'eau chaude et la buse mousse fine et reliez le tuyau de lait au récipient.

i Pour relier correctement le tuyau de lait au récipient, le tuyau de lait doit être équipé d'un raccord HP3.

- ▶ Appuyez sur la touche « Suite ». La buse mousse fine et le tuyau de lait sont nettoyés. L'opération s'arrête automatiquement.

Démontage et rinçage de la buse mousse fine

Si la buse mousse fine ne produit pas assez de mousse de lait ou provoque des éclaboussures de lait, elle est peut-être encrassée. Dans ce cas, démontez et rincez la buse mousse fine.

i Nous vous recommandons de démonter et de rincer la buse mousse fine Pro une fois par semaine.

- ▶ Retirez le tuyau de lait et rincez-le soigneusement sous l'eau courante.
- ▶ Retirez la buse mousse fine.

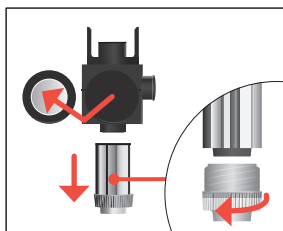
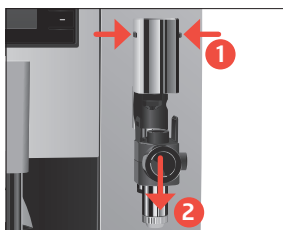

- ▶ Désassemblez la buse mousse fine.
- ▶ Rincez toutes les pièces sous l'eau courante. En présence de résidus de lait très secs, placez d'abord les pièces constitutives dans une solution contenant 250 ml d'eau froide et une dose de détergent pour système de lait JURA. Rincez ensuite soigneusement les pièces constitutives.

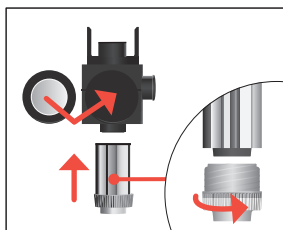

- ▶ Réassemblez la buse mousse fine.
- i** Pour garantir le fonctionnement optimal de la buse mousse fine, assurez-vous que toutes les pièces sont montées correctement et solidement.

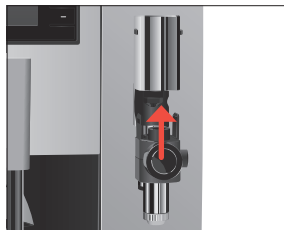

- ▶ Remontez la buse mousse fine sur le système de lait.

Mise en place/ remplacement du filtre

Dès que la cartouche filtrante est épuisée (selon la dureté de l'eau réglée), la W8 demande le remplacement du filtre.

- ❗ Vous n'avez plus besoin de détartrer votre W8 si vous utilisez la cartouche filtrante CLARIS Pro Smart+.
- ❗ Les cartouches filtrantes CLARIS Pro Smart+ sont disponibles chez votre revendeur.

Condition : l'écran d'accueil s'affiche. (Ou dans le Cockpit, il est écrit « **Filtre** » lorsque la capacité du filtre utilisé est épuisée).

- ▶ Retirez le réservoir d'eau et videz-le.
- ▶ Ouvrez le porte-filtre et retirez l'**ancienne** cartouche filtrante CLARIS Pro Smart+.
- ▶ Enfoncez une **nouvelle** cartouche filtrante CLARIS Pro Smart+ dans le réservoir d'eau en exerçant une légère pression.
- ▶ Fermez le porte-filtre. Il s'enclenche avec un clic audible.
- ▶ Remplissez le réservoir d'eau avec de l'eau fraîche et remettez-le en place.

La machine détecte automatiquement que vous venez de mettre en place/remplacer la cartouche filtrante.

« **Rinçage du filtre** », l'eau coule directement dans le bac d'égouttage.

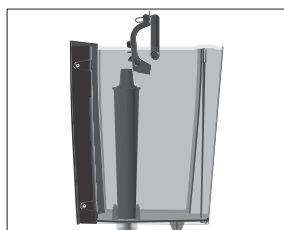

Nettoyage de la machine

Après 180 préparations ou 80 rinçages à l'allumage, la W8 demande un nettoyage.

ATTENTION

L'utilisation de détergents inadéquats peut entraîner une détérioration de la machine et la présence de résidus dans l'eau.

- ▶ Utilisez exclusivement les produits d'entretien JURA d'origine.

- ❗ Le programme de nettoyage dure environ 20 minutes.
- ❗ N'interrompez pas le programme de nettoyage. Cela compromettrait la qualité.
- ❗ Les pastilles de nettoyage JURA sont disponibles chez votre revendeur agréé.

Condition : dans le Cockpit, on peut lire « **Nettoyage** ».

- ▶ Appuyez **pendant 2 secondes environ** sur la touche > pour accéder au tableau de bord JURA Cockpit.
- ▶ Appuyez sur la touche « **Nettoyage** ».
- ▶ Appuyez sur la touche « **Démarrage** ».
« **Vider marc** »
- ▶ Videz le bac d'égouttage et le récipient à marc de café, puis remettez-les en place.
« **Nettoyage** »
- ▶ Placez un récipient sous l'écoulement de café et un autre sous la buse mousse fine.
- ▶ Appuyez sur la touche « **Suite** ».
De l'eau s'écoule de l'écoulement de café et de la buse mousse fine.
L'opération s'interrompt, « **Ajouter pastille** ».
- ▶ Ouvrez le couvercle de l'entonnoir de remplissage pour café moulu.
- ▶ Ajoutez une pastille de nettoyage JURA dans l'entonnoir de remplissage.
- ▶ Fermez le couvercle de l'entonnoir de remplissage pour café moulu.
- ▶ Appuyez sur la touche « **Suite** ».
De l'eau s'écoule à plusieurs reprises de l'écoulement de café et de la buse mousse fine.
« **Vider marc** »
- ▶ Videz le bac d'égouttage et le récipient à marc de café, puis remettez-les en place.

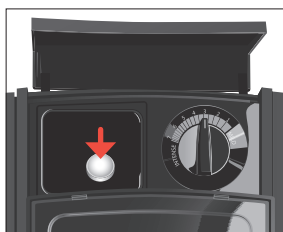

Détartrage de la machine

La W8 s'entartre au fil de son utilisation et demande automatiquement un détartrage. Le degré d'entartrage dépend de la dureté de votre eau.

- i** Si vous utilisez une cartouche filtrante CLARIS Pro Smart+, aucune demande de détartrage n'apparaît.

⚠ ATTENTION

Le détartrant peut provoquer des irritations en cas de contact avec la peau et les yeux.

- ▶ Évitez le contact direct avec la peau et les yeux.
- ▶ Rincez le détartrant à l'eau claire. En cas de contact avec les yeux, consultez un médecin.

ATTENTION L'utilisation de détartrants inadéquats peut entraîner une détérioration de la machine et la présence de résidus dans l'eau.

- Utilisez exclusivement les produits d'entretien JURA d'origine.

ATTENTION L'interruption du programme de détartrage peut entraîner une détérioration de la machine.

- Effectuez le détartrage jusqu'à la fin du programme.

ATTENTION Le contact avec le détartrant peut entraîner une détérioration des surfaces fragiles (marbre par exemple).

- Éliminez immédiatement les projections.

- ▮ Le programme de détartrage dure environ 20 minutes.
- ▮ Les tablettes de détartrage JURA sont disponibles chez votre revendeur agréé.

Condition : dans le Cockpit, on peut lire « **Détartrage** ».

- Appuyez **pendant 2 secondes environ** sur la touche > pour accéder au tableau de bord JURA Cockpit.
- Appuyez sur la touche « **Détartrage** ».
- Appuyez sur la touche « **Démarrage** ».
« **Videz le bac d'égouttage** »
- Videz le bac d'égouttage et le récipient à marc de café, puis remettez-les en place.
« **Ajouter produit** »
- Retirez le réservoir d'eau et videz-le.
- Dissolvez entièrement 3 tablettes de détartrage JURA dans un récipient contenant 600 ml d'eau. Cela peut prendre quelques minutes.
- Remplissez le réservoir d'eau **vide** avec la solution obtenue et remettez-le en place.

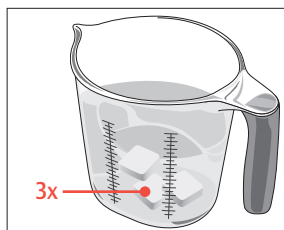

- Placez un récipient sous l'écoulement de café et un autre sous la buse mousse fine.
- Appuyez sur la touche « **Suite** ».
De l'eau coule à plusieurs reprises de l'écoulement d'eau chaude et de la buse mousse fine.
« **Videz le bac d'égouttage** ».
- Videz le bac d'égouttage et le récipient à marc de café, puis remettez-les en place.
« **Rincer le réservoir d'eau** »/« **Remplir réservoir d'eau** »



- ▶ Videz les récipients et replacez-les sous l'écoulement d'eau chaude et sous la buse mousse fine.
 - ▶ Retirez le réservoir d'eau et rincez-le soigneusement.
 - ▶ Remplissez le réservoir d'eau avec de l'eau fraîche et remettez-le en place.
 - ▶ Appuyez sur la touche « Suite ».
Le cycle de détartrage se poursuit.
« Videz le bac d'égouttage »
 - ▶ Videz le bac d'égouttage et le récipient à marc de café, puis remettez-les en place.
- i** En cas d'interruption imprévue du programme de détartrage, rincez soigneusement le réservoir d'eau.

Détartrage du réservoir d'eau

Le réservoir d'eau peut s'entartrer. Pour garantir le bon fonctionnement de votre machine, vous devez détartrer le réservoir d'eau à intervalle régulier.

- ▶ Retirez le réservoir d'eau.
- ▶ Si vous utilisez une cartouche filtrante CLARIS Pro Smart+, retirez-la.
- ▶ Dissolvez 3 tablettes de détartrage JURA dans le réservoir d'eau complètement rempli.
- ▶ Laissez reposer le réservoir d'eau avec la solution de détartrage pendant plusieurs heures (par exemple pendant la nuit).
- ▶ Videz le réservoir d'eau et rincez-le soigneusement.
- ▶ Si vous utilisez une cartouche filtrante CLARIS Pro Smart+, remettez-la en place.
- ▶ Remplissez le réservoir d'eau avec de l'eau fraîche et remettez-le en place.

Nettoyage du récipient à grains

Les grains de café peuvent présenter une légère couche grasseuse qui se dépose sur les parois du récipient à grains. Ces résidus peuvent altérer la qualité du café préparé. C'est pourquoi nous vous recommandons de nettoyer le récipient à grains de temps en temps.

Condition : « Remplir récipient grains » est affiché sur le visuel.

- ▶ Eteignez la machine à l'aide de la touche Marche/Arrêt .
- ▶ Retirez le couvercle protecteur d'arôme.
- ▶ Nettoyez le récipient à grains à l'aide d'un chiffon sec et doux.
- ▶ Remplissez le récipient à grains de grains de café et fermez le couvercle protecteur d'arôme.

8 Messages sur le visuel

Messages sur l'écran d'accueil

Message	Cause/Conséquence	Mesure
« Remplir réservoir d'eau »	Le réservoir d'eau est vide. Aucune préparation n'est possible.	► Remplissez le réservoir d'eau (voir chapitre 5 « Fonctionnement quotidien – Remplissage du réservoir d'eau »).
« Vider marc »/« Videz le bac d'égouttage »	Le récipient à marc de café est plein. / Le bac d'égouttage est plein. Aucune préparation n'est possible.	► Videz le récipient à marc de café et le bac d'égouttage (voir chapitre 5 « Fonctionnement quotidien – Actions d'entretien »).
« Cuve manque »	Le bac d'égouttage n'est pas correctement installé ou est absent. Aucune préparation n'est possible.	► Mettez le bac d'égouttage en place.
« Remplir récipient grains »	Le récipient à grains est vide. Vous ne pouvez pas préparer de spécialités de café ; la préparation d'eau chaude ou de lait est possible.	► Remplissez le récipient à grains (voir chapitre 3 « Préparation et mise en service – Remplissage du récipient à grains »).
« Machine trop chaude »	Le système est trop chaud pour démarrer un programme d'entretien.	► Attendez quelques minutes que le système refroidisse ou préparez une spécialité de café ou de l'eau chaude.

Messages sur le JURA Cockpit

i Lorsqu'un programme d'entretien est en cours, un cercle rouge supplémentaire apparaît sur l'écran d'accueil (●○○○).

Message	Cause/Conséquence	Mesure
Le symbole du filtre  est allumé en rouge. « Filtre »	La cartouche filtrante a perdu son efficacité.	► Remplacez la cartouche filtrante CLARIS Pro Smart+ (voir chapitre 7 « Entretien – Mise en place/remplacement du filtre »).
« Nettoyage »	La W8 demande un nettoyage.	► Effectuez le nettoyage (voir chapitre 7 « Entretien – Nettoyage de la machine »).
« Détartrage »	La W8 demande un détartrage.	► Effectuez un détartrage (voir chapitre 7 « Entretien – Détartrage de la machine »).
« Nettoyage du système de lait »	La W8 demande un nettoyage du système de lait.	► Effectuez un nettoyage du système de lait (voir chapitre 7 « Entretien – Nettoyage du système de lait »).

9 Dépannage

Problème	Cause/Conséquence	Mesure
Trop peu de mousse est produite lors du mousage du lait ou la buse mousse fine provoque des éclaboussures de lait.	La buse mousse fine est encrassée.	<ul style="list-style-type: none"> ▸ Nettoyez la buse mousse fine (voir chapitre 7 « Entretien – Nettoyage du système de lait »). ▸ Démontez et rincez la buse mousse fine (voir chapitre 7 « Entretien – Démontage et rinçage de la buse mousse fine »).
Le café coule goutte à goutte lors de la préparation de café.	Le café est moulu trop fin et bouche le système.	▸ Réglez une finesse de mouture plus grossière (voir chapitre 4 « Préparation – Réglage du broyeur »).
	La dureté de l'eau n'a peut-être pas été réglée correctement.	▸ Effectuez un détartrage (voir chapitre 7 « Entretien – Détartrage de la machine »).
Il y a de la poudre de café sèche derrière le récipient à marc de café.	Les grains utilisés produisent un volume de café moulu supérieur à la moyenne.	▸ Réduisez l'intensité du café ou réglez une mouture plus fine (voir chapitre 4 « Préparation – Modification des réglages produits »).
La buse mousse fine ne laisse échapper que peu d'eau ou de vapeur, voire pas du tout. La pompe émet un bruit très faible.	Le raccord de la buse mousse fine est peut-être bouché par des résidus de lait ou des fragments de calcaire qui se sont dissous pendant le détartrage.	<ul style="list-style-type: none"> ▸ Retirez la buse mousse fine. ▸ Dévissez le raccord noir à l'aide de l'ouverture hexagonale du doseur pour café moulu. ▸ Nettoyez soigneusement le raccord. ▸ Revissez le raccord en le serrant à la main.
Le broyeur est très bruyant.	Il y a des corps étrangers dans le broyeur.	▸ Contactez le service clients de votre pays (voir chapitre 13 « Contacts JURA / Mentions légales »).
« ERROR 2 » ou « ERROR 5 » s'affiche.	Si la machine a été exposée au froid pendant une longue période, le dispositif de chauffage peut être bloqué pour des raisons de sécurité.	▸ Réchauffez la machine à température ambiante.
D'autres « ERROR »- messages s'affichent.	–	▸ Contactez le service clients de votre pays (voir chapitre 13 « Contacts JURA / Mentions légales »).

i Si vous n'avez pas réussi à résoudre vos problèmes, contactez le service clients de votre pays (voir chapitre 13 « Contacts JURA / Mentions légales »).

10 Transport et élimination écologique



Transport / Vidange du système



Conservez l'emballage de la W8. Il vous servira à protéger votre machine en cas de transport.

Pour protéger la W8 du gel pendant le transport, le système doit être vidangé.

Condition : l'écran d'accueil s'affiche.

- ▶ Placez un récipient sous l'écoulement de café et un autre sous la buse mousse fine.
- ▶ Appuyez **pendant 2 secondes environ** sur la touche > pour accéder au tableau de bord JURA Cockpit.
- ▶ Appuyez sur la touche .
- ▶ Appuyez plusieurs fois sur la touche > jusqu'à ce que la rubrique de programme « Vidanger le système » s'affiche (page ).
- ▶ Appuyez sur la touche « Vidanger le système ».
- ▶ Retirez le réservoir d'eau et videz-le.

« Vidange du système »

De la vapeur s'échappe de la buse mousse fine et de l'écoulement d'eau chaude jusqu'à ce que le système soit vide. Votre W8 est éteinte.

Elimination

Éliminez les anciennes machines dans le respect de l'environnement.



Les anciennes machines contiennent des matériaux recyclables de valeur qui doivent être récupérés. C'est pourquoi il convient de les éliminer par le biais d'un système de collecte adapté.

11 Caractéristiques techniques

Tension	220-240 V ~, 50 Hz
Puissance	1450 W
Conditions ambiantes	Hygrométrie max. 80 % Température ambiante 10–35 °C
Emission de bruit aérien	$L_p < 70$ dB (A)
Marque de conformité	CE
Pression de la pompe	statique, 15 bars max.
Contenance du réservoir d'eau (sans filtre)	3 l
Contenance du récipient à grains	500 g
Contenance du récipient à marc de café	25 portions max.
Longueur du câble	env. 1,1 m
Poids	env. 11,0 kg
Dimensions (l × h × p)	29,5 × 44,3 × 44,6 cm
Système de lait avec raccord	HP3
Ecoulement de lait interchangeable	CX3
Cartouche filtrante CLARIS Pro Smart+ (technologie RFID)	Bande de fréquence 13,56 MHz Puissance d'émission max. < 1 mW
JURA Connector (connexion Wi-Fi ou Bluetooth)	Bande de fréquence 2,4 GHz Puissance d'émission max. < 100 mW
Type JURA	773

Remarque à l'attention du contrôleur (contre-vérification selon DIN VDE 0701-0702) : Le point de masse central se trouve à l'arrière de la machine, à gauche du connecteur du câble secteur.

12 Index

A

- Actions d'entretien 20
- Adresses 36
- Americano 17
- Arrêt 19

B

- Bac d'égouttage 5
 - Insert 5
- Broyeur
 - Réglage du broyeur 18
- Buse mousse fine 5
 - Démontage et rinçage 25

C

- Câble secteur 5
- Café 17
- Café en poudre
 - Café moulu 17
- Café moulu 17
 - Doseur pour café moulu 5
- Cappuccino 16
- Caractéristiques techniques 33
 - Ecoulement de lait interchangeable 33
 - Système de lait 33
- Cartouche filtrante CLARIS Pro Smart
 - Mise en place 26
 - Remplacement 26
- Cercle d'utilisateurs 7
- Cockpit 23
- Consignes de sécurité 6
- Contacts 36
- Cortado 16
- Couvercle
 - Entonnoir de remplissage pour café moulu 5
 - Réservoir d'eau 5
- Couvercle protecteur d'arôme
 - Récipient à grains avec couvercle protecteur d'arôme 5

D

- Déclaration de conformité 36
- Déclaration de conformité UE 36
- Dépannage 31
- Description des symboles 6

Détartrage

- Machine 27
- Réservoir d'eau 29

Détériorations

- Eviter les détériorations 8
- Que faire en cas de détériorations 8
- Doseur pour café moulu 5
- Dureté de l'eau
 - Détermination de la dureté de l'eau 11

E

- Eau chaude 18
- Ecoulement
 - Ecoulement d'eau chaude 5
- Ecoulement d'eau chaude 5
- Ecoulement de café
 - Ecoulement de café réglable en hauteur 5
- Ecoulement de café réglable en hauteur 5
- Ecoulement de lait interchangeable 33
- Elimination 32
- Enfants 7
- Entonnoir de remplissage
 - Entonnoir de remplissage pour café moulu 5
- Entretien 23
- Espresso 17

F

- Filtre
 - Mise en place 26
 - Remplacement 26
- Finesse de mouture
 - Sélecteur de finesse de mouture 5
- Flat white 16

H

- Hotline 36

I

- Insert pour le bac d'égouttage 5
- Installation
 - Installation de la machine 11

J

- JURA
 - Contacts 36
- JURA Cockpit 22

L

- Lait
 - Raccordement du lait 14
- Latte macchiato 16
- Liaison radio 12, 33
- Lungo 17

M

- Machine
 - Détartrage 27
 - Installation 11
 - Nettoyage 26
 - Rinçage 23
- Messages sur le visuel 30
- Mise en marche 19
- Mise en service, première 12
- Modification des réglages produits 19

N

- Nettoyage
 - Machine 26
 - Récipient à grains 29

P

- Plate-forme pour tasses 5
- Point de masse 33
- Point de masse central 33
- Première mise en service 12
- Préparation 15, 16
 - Americano 17
 - Café 17
 - Café moulu 17
 - Cappuccino 16
 - Cortado 16
 - Eau chaude 18
 - Espresso 17
 - Espresso macchiato 16
 - Flat white 16
 - Latte macchiato 16
 - Lungo 17
 - Speciality Selection 16
- Problème
 - Dépannage 31

R

- Récipient à grains
 - Nettoyage 29
 - Récipient à grains avec couvercle protecteur d'arôme 5
 - Remplissage 11

Récipient à marc de café 5

Réglages machine 22

Réglages produits

- Modification 19

Remplissage

Réservoir d'eau 20

Remplissage

Récipient à grains 11

Réservoir d'eau 5

Détartrage 29

Remplissage 20

RFID 33

Rinçage

Machine 23

Rinçage du système de lait 23

S

Sélecteur de finesse de mouture 5

Service clients 36

Speciality Selection

Café moulu 16

Extra Shot 16

Système de lait 33

Buse mousse fine 5

Nettoyage 24

Rinçage 23

T

Tableau de bord JURA Cockpit 13, 22

Téléphone 36

Touche

Touche Marche/Arrêt 5

Transport 32

U

Utilisation conforme 6

V

Vidange du système 32

Visuel 5

Tableau de bord JURA Cockpit 13

Visuel, messages 30

13 Contacts JURA / Mentions légales

Votre partenaire de service JURA

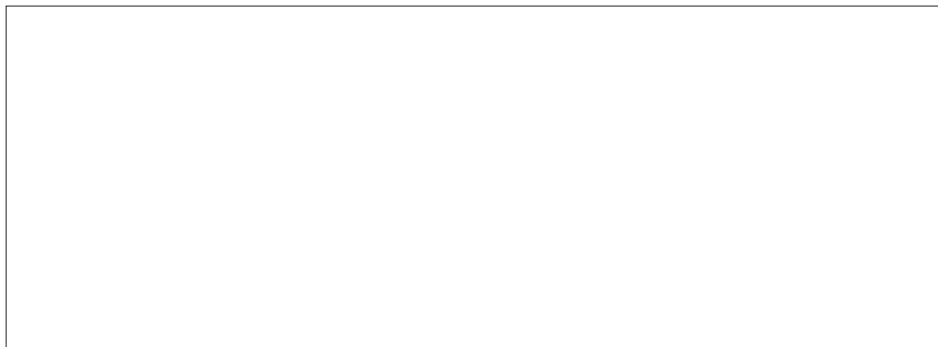

JURA Elektroapparate AG
 Kaffeeweltstrasse 10
 CH-4626 Niederbuchsiten
 Tél. +41 (0)62 38 98 233

- i** Vous trouverez d'autres coordonnées de contact pour votre pays sur **jura.com**.
- i** Si vous avez besoin d'aide pour utiliser votre machine, rendez-vous sur **jura.com/service**.
- i** Votre avis compte pour nous ! Utilisez les moyens de contact proposés sur **jura.com**.

Directives Cette machine est conforme aux directives suivantes :

- 2006/42/CE – directive relative aux machines
- 2014/30/UE – compatibilité électromagnétique
- 2009/125/CE – directive sur les produits consommateurs d'énergie
- 2011/65/UE – directive RoHS
- 2014/53/UE – directive relative aux équipements radioélectriques

Vous trouverez une déclaration de conformité UE détaillée pour votre W8 sous **jura.com/conformity**.

Modifications techniques Sous réserve de modifications techniques. Les illustrations utilisées dans ce mode d'emploi sont stylisées et ne montrent pas les couleurs originales de la machine. Votre W8 peut différer par certains détails.